

Tuyaux Articulés 1/4" - Ø 6,35

ROSAJE



PETIT DÉBIT
Ø 6,35 mm
1/4"

Equipements 1/4"

Equipement standard

Longueur : 325 mm



40-413

20 segments
 3 buses rondes :
 Ø 1,6 - 3,2 - 6,35 mm
 2 raccords mâles : 1 en 1/4" et 1 en 1/8" NPT

Equipement complet

Longueur : 340 mm

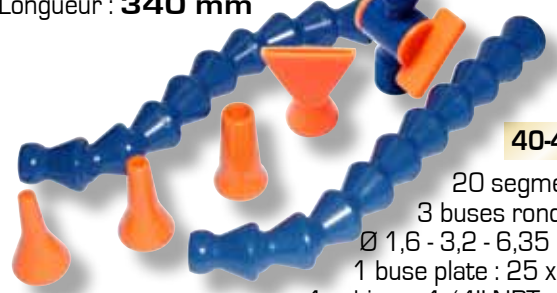

40-460

20 segments
 3 buses rondes :
 Ø 1,6 - 3,2 - 6,35 mm
 1 buse plate : 25 x 0,8
 1 robinet : 1/4" NPT mâle

COMMENT UTILISER LOC-LINE AU MIEUX

Ligne bleue et orange "Acétal"

Oui	Acétone
Non	Acides
Oui	Alcool, éthyle
Non	Solution ammoniacale (forte)
Non	Bases (fortes)
Oui	Détergents commerciaux
Oui	Essence
Oui	Graisses
Non	Solutions d'ions hypochlorites
Oui	Solvants pour vernis
Oui	Huiles
Oui	Huiles solubles
Oui	Soude caustique
Non	Chlorate de sodium

Correspondance filetages

BSP T	Type
1/8"	5 x 10
1/4"	8 x 13

LOC-LINE 1/4" PETIT DEBIT

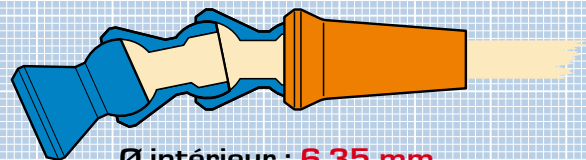

Ø intérieur : 6.35 mm

Pression maxi : 3.5 Bar

Débit : 15 litres / minute

Température d'utilisation maxi : 80°C

Raccords 1/8" et 1/4"

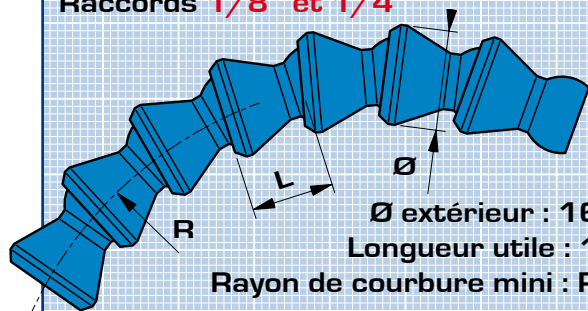

Ø extérieur : 16.25 mm

Longueur utile : 14.7 mm

Rayon de courbure mini : R 32 mm

Infos filetages

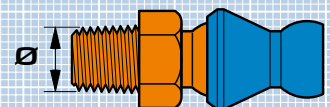

	NPT		BSP T	
	Filet à 60°		Filet à 55°	
	Ø extér. filets/pouce		Ø extér. filets/pouce	
1/8"	10 mm	28	10 mm	28
1/4"	13,5 mm	18	13,2 mm	19

Tuyaux Articulés 1/4" - Ø 6,35

Segments rotules

Segment standard	Réf.	
285 mm (20 pièces)	41-401	
1 mètre (70 pièces)	41-400	
7,5 mètres (525 pièces)	49-420	
15 mètres (1050 pièces) 1 bobine	49-421	

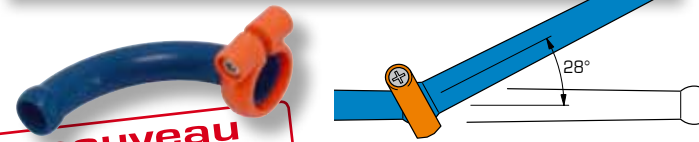

nouveau
Segment coudé long
flexibilité, rigidité

Segment Long 90 mm : Assortiment

4 Segments longs, 4 Anneaux 41-475

Segment long, 90 mm	Réf.	
Pochette de 4	41-476	
Sachet de 20	49-445	
Inclinaison : 28° maxi		

Anneau de rigidité	Réf.	
Pochette de 4	41-477	
Sachet de 20	49-446	

Raccords filetés et Manchons taraudés

Raccord fileté	Réf.	
1/8" NPT		
Pochette de 4	41-405	
Sachet de 50	49-425	
1/4" NPT		
Pochette de 4	41-406	
Sachet de 50	49-426	
1/8" BSPT (Gaz)		
Pochette de 4	41-417	
Sachet de 50	49-437	
1/4" BSPT (Gaz)		
Pochette de 4	41-418	
Sachet de 50	49-438	

Manchon taraudé	Réf.	
1/8" NPT vers rotule femelle		
Pochette de 4	41-411	
Sachet de 20	49-431	
1/8" NPT vers 1/8" NPT		
Pochette de 4	40-656	
1/4" NPT vers 1/4" NPT		
Pochette de 4	40-657	
Réducteur		
1/4" vers 1/8" NPT		
Pochette de 4	40-655	

Robinet et Segments spéciaux

Robinet	Réf.	
1/4" NPT mâle		
Pochette de 2	21-192	
Sachet de 10	29-452	
1/4" NPT femelle		
Pochette de 2	21-193	
Sachet de 10	29-453	
En ligne		
Pochette de 2	21-194	
Sachet de 10	29-454	
Métallique		
1/4" BSPT vers 1/4" BSPT	40-310	
1 Robinet		

Valve anti-retour	Réf.	
Pochette de 2	21-191	
Sachet de 10	29-451	
Stoppe l'écoulement de liquide lorsque la pompe est arrêtée. Le liquide est immédiatement disponible et réduit le fonctionnement à sec des outils. Débit minimum garanti : 95%		

Segment à jet central	Réf.	
1 trou Ø 2 mm		
Pochette de 4	41-478	

Bouchon obturateur	Réf.	
Pochette de 4	41-480	

Cirque	Réf.	
Pochette comprenant : 15 Segments 1 Bouchon Longueur : 446 mm Ø mini inter : 92 mm	41-479	



nouveau
Adaptateur Cylindrique pour
Porte-Outils de Tour
page 27 de l'Additif 2012
Les Plus de KOPAL

Tuyaux Articulés 1/4" - Ø 6,35

Buses rondes

Buse ronde

1 trou Ø 1,6 mm
Pochette de 4
Sachet de 50



Réf. 

41-402
49-422

1 trou Ø 3,2 mm
Pochette de 4
Sachet de 50



41-403
49-423

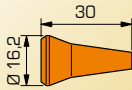

1 trou Ø 6,35 mm
Pochette de 4
Sachet de 50



41-404
49-424

Buse d'équerre

1 trou Ø 1,6 mm
Pochette de 4
Sachet de 20



Réf. 

41-470
49-439

1 trou Ø 3,2 mm
Pochette de 4
Sachet de 20



41-471
49-440

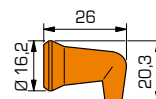

1 trou Ø 6,35 mm
Pochette de 4
Sachet de 20



41-472
49-441

Buses plates

Buse plate 25 x 0,8 mm

Pochette de 2
Sachet de 20



Réf. 

41-407
49-427

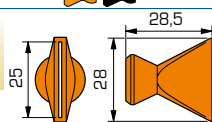

Buse 25 mm à Jet Concentré

Pochette de 2
Sachet de 20



41-489
49-456

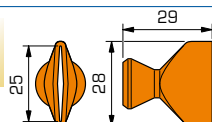

Buse plate 11 mm

11 x 1 mm
Pochette de 4
Sachet de 20



Réf. 

41-483
49-451

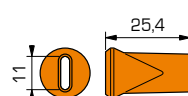

11 x 1,5 mm
Pochette de 4
Sachet de 20

41-484
49-452

Buses multi-jets

Buse orientable

16 trous Ø 1 mm

L : 38 mm

Pochette de 2
Sachet de 20



Réf. 

41-481
49-449

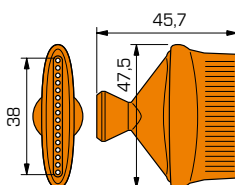

16 trous Ø 1,5 mm

L : 38 mm

Pochette de 2
Sachet de 20



41-482
49-450

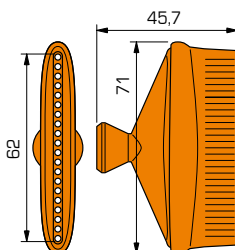

20 trous Ø 1,9 mm

L : 62 mm

Pochette de 2
Sachet de 20



41-488
49-455

Buse 11 mm

7 trous Ø 1 mm

Pochette de 4
Sachet de 20



Réf. 

41-486
49-454

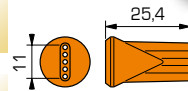

5 trous Ø 1,5 mm

Pochette de 4
Sachet de 20

41-485
49-453

Buse d'équerre

6 trous Ø 2,5 mm

Pochette de 2
Sachet de 20



Réf. 

41-473
49-442

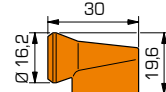

Pincés d'assemblage

1 Pince pour Loc-line 1/4"

2 Pincés : 1 en 1/4" et 1 en 1/2"

78-001

78-003

Utilisez le plus souvent possible pour assembler et déboîter le tuyau en toute sécurité.



Assortiments de Buses

Assortiment de 16 Buses

Pochette

 41-490

3 Buses rondes : Ø 1,6 - 3,2 - 6,35

3 Buses d'équerres : Ø 1,6 - 3,2 - 6,35

4 Buses plates : L 25 x 0,8 - 25 à jet concentré
L 11 x 1 - L 11 x 1,5

5 Buses multi-jets : 16 trous Ø 1 - 16 trous Ø 1,5

20 trous Ø 1,9

7 trous Ø 1 - 5 trous Ø 1,5

1 Buse d'équerre multi-jet : 6 trous Ø 2,5

Assortiment de 4 Buses d'équerres

Pochette de 4 buses

 41-474

Ø 1,6 - 3,2 - 6,35 - 6 trous Ø 2,5



Tuyaux Articulés 1/4" - Ø 6,35

Distributeurs et éléments de liaison

Élément de liaison Réf.

Dérivation en Y
1/4" vers 1/4"
Pochette de 2
Sachet de 20



41-408
49-428

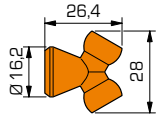

Manchon double
femelle
Pochette de 4
Sachet de 20



41-409
49-429

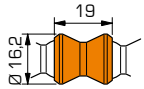

Coude mâle-femelle
1/4" vers 1/4"
Pochette de 2
Sachet de 20



41-415
49-435

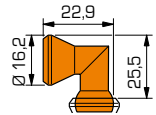

Dérivation en T
1/4" vers 1/4"
Pochette de 2
Sachet de 20



41-416
49-436

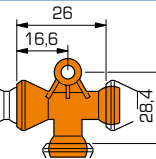

Support pour Manifold

Pochette de 2

21-195

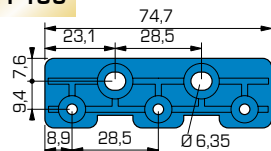

LOC-LINE noir disponible
sur commande 



Distributeur standard

Manifold

1 support avec vis
3 dérivation en té
1 coude mâle-femelle

21-199



Distributeur complet

Manifold

1 support avec vis
3 dérivation en té
1 coude
5 robinets en ligne

21-198

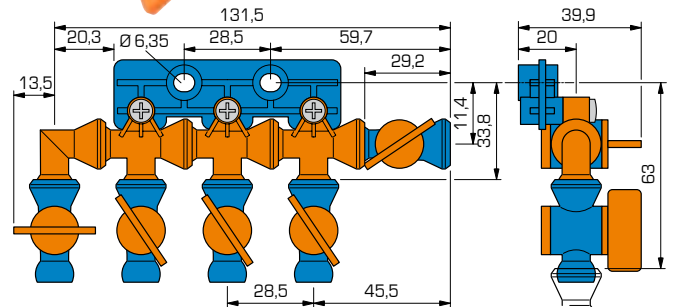

Distributeurs métalliques magnétiques

Gamme complète page 11

Support magnétique

1 corps aluminium anodisé
Ø 54 mm avec 4 sorties
1/4" NPT femelle
1 raccord tube
3 bouchons 1/4" NPT

40-305

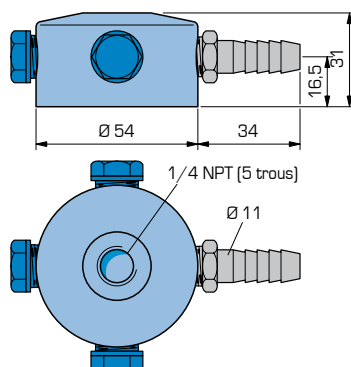

Support magnétique équipé

comprenant :

1 support 40-305
2 équipements 40-460

40-306



LOC-LINE®

